

Varenummer: 439600140

Beskrivelse: Rota-fix spændelement FS140x190

Note: Kort version af F. Overfører høje momenter. Mulighed for at reducere tilspænding, hvorved b overførbart moment og fladetryk reduceres. Selvcentrerende.

## Mål

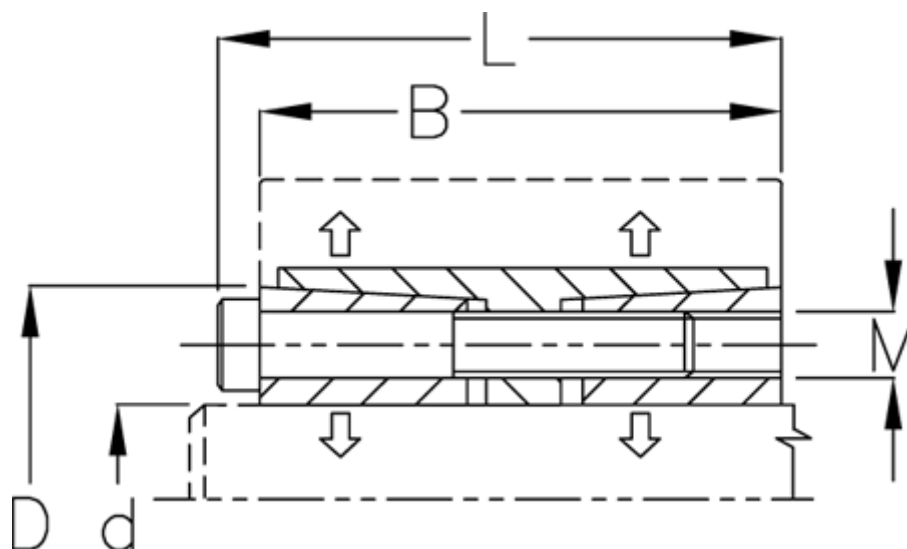

B mm	= 82
d H8 mm	= 140
D mm	= 190
F kN aksialkraft	= 583.0
L mm	= 94
M mm	= M12
Overfladeruhed	= R? ? 3.2 $\mu$ m
P N/mm <sup>2</sup> fladetryk på aksel/nav	= 151

T Nm drejningsmoment	= 40800
Tolerance	= Aksel h8, Nav H8
Ts Nm boltetilspændingsmoment	= 145.0